

Детали соединительные из полиэтилена сварные для напорных трубопроводов
Втулка сварная с удлинённым хвостовиком

d*, мм.	Цена			
	ПЭ 100 SDR 11	ПЭ 100 SDR 13,6	ПЭ 100 SDR 17	ПЭ 100 SDR 21,26
280	3 825	3 615	3 248	3 098
315	4 820	4 460	3 921	3 659
355	7 260	6 894	6 055	5 654
400	9 129	8 132	7 174	6 617
450	16 718	14 789	13 831	13 033
500	14 532	13 031	11 204	10 209
560	23 507	21 134	18 973	17 582
630	26 542	23 811	20 376	18 410
710	44 767	37 806	32 996	29 883
800	68 220	56 959	50 522	46 026
900	91 069	82 025	65 665	59 636
1000	по запросу	96 922	79 000	71 580
1200	по запросу	по запросу	142 694	132 027
1400	по запросу	по запросу	по запросу	по запросу
1600	по запросу	по запросу	по запросу	по запросу

Отвод 90° сварной 3-х сегментный (75-90гр)

d*, мм.	Цена			
	ПЭ 100 SDR 11	ПЭ 100 SDR 13,6	ПЭ 100 SDR 17	ПЭ 100 SDR 21,26
32	184			
40	242	231	221	214
50	323	305	290	277
63	455	424	398	374
75	597	555	515	480
90	841	766	701	644
110	1 186	1 068	967	880
125	1 463	1 304	1 165	1 056
140	1 822	1 618	1 437	1 288
160	2 378	2 084	1 836	1 635
180	2 885	2 544	2 225	1 962
200	3 660	3 168	2 762	2 423
225	4 699	4 053	3 502	3 038
250	6 094	5 231	4 491	3 850
280	7 767	6 640	5 674	4 870
315	10 009	8 533	7 224	6 151
355	14 279	12 095	10 222	8 584
400	18 475	15 568	13 065	11 006
450	26 710	22 415	18 734	15 666
500	33 970	28 471	23 757	19 779
560	44 448	37 243	30 972	25 685
630	61 779	51 352	42 644	35 140

Отвод 90° сварной 4-х сегментный

d*, мм.	Цена			
	ПЭ 100 SDR 11	ПЭ 100 SDR 13,6	ПЭ 100 SDR 17	ПЭ 100 SDR 21,26
710	113 683	94 546	78 238	64 676
800	163 722	128 613	106 107	87 562
900	222 816	182 919	151 206	124 608
1000	по запросу	243 036	199 947	164 592
1200	по запросу	по запросу	320 712	263 615
1400	по запросу	по запросу	по запросу	по запросу
1600	по запросу	по запросу	по запросу	по запросу

Отвод 60° сварной (55-75гр)

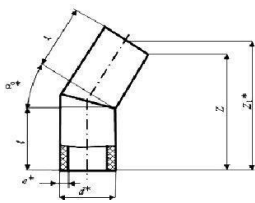
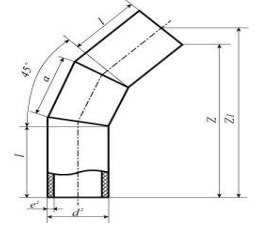
	d*, мм.	Цена			
		ПЭ100 SDR11	ПЭ 100, SDR 13,6	ПЭ 100, SDR 17	ПЭ 100, SDR 21,26
 d32-d75 2-ух серм.	32	104			
	40	140	131	124	118
	50	191	177	165	155
	63	296	269	246	225
	75	404	366	330	299
 d90-d1600 3-х серм.	90	812	742	681	628
	110	1 144	1 032	938	856
	125	1 407	1 258	1 128	1 025
	140	1 752	1 560	1 390	1 249
	160	2 287	2 009	1 774	1 585
	180	2 771	2 449	2 147	1 898
	200	3 660	3 168	2 762	2 423
	225	4 519	3 904	3 380	2 939
	250	5 873	5 048	4 341	3 728
	280	7 490	6 411	5 486	4 715
	315	9 659	8 243	6 987	5 957
	355	13 835	11 727	9 920	8 338
	400	18 475	15 568	13 065	11 006
	450	24 566	20 643	17 281	14 480
	500	32 735	27 449	22 918	19 096
	560	44 006	36 877	30 672	25 440
	630	58 407	48 576	40 366	33 290
	710	91 751	76 191	62 930	51 903
	800	130 754	102 560	84 487	69 595
	900	177 461	145 543	120 173	98 894
1000	по запросу	194 132	159 555	131 184	
1200	по запросу	по запросу	252 764	207 588	
1400	по запросу	по запросу	по запросу	по запросу	
1600	по запросу	по запросу	по запросу	по запросу	

Отвод 45° сварной (40-55гр)

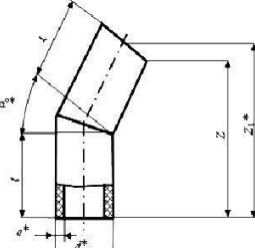
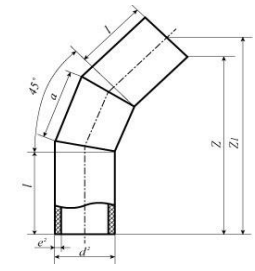
	d*, мм.	Цена			
		ПЭ100 SDR11	ПЭ 100, SDR 13,6	ПЭ 100, SDR 17	ПЭ 100, SDR 21, 26
 d32-d250 2-ух серм.	32	104			
	40	140	131	124	118
	50	191	177	165	155
	63	253	233	217	201
	75	344	316	289	266
	90	487	438	396	359
	110	713	634	566	508
	125	887	781	688	614
	140	1 139	999	874	771
	160	1 535	1 327	1 152	1 010
	180	1 989	1 729	1 486	1 286
	200	2 568	2 191	1 880	1 621
	 d250-d1600 3-х серм.	225	3 196	2 725	2 324
250		4 174	3 548	3 011	2 545
280		7 157	6 136	5 260	4 530
315		9 238	7 894	6 702	5 725
355		13 301	11 285	9 556	8 044
400		17 797	15 008	12 607	10 631
450		23 136	19 462	16 313	13 689
500		31 852	26 719	22 320	18 607
560		42 901	35 962	29 921	24 829
630		57 002	47 420	39 417	32 519
710		89 964	74 718	61 725	50 919
800		123 552	96 954	79 904	65 855
900		177 461	145 543	120 173	98 894
1000		по запросу	194 132	159 555	131 184
1200	по запросу	по запросу	249 327	204 779	
1400	по запросу	по запросу	по запросу	по запросу	
1600	по запросу	по запросу	по запросу	по запросу	

Отвод 30° сварной (5-40гр)

d*, мм	Цена			
	ПЭ100 SDR11	ПЭ 100, SDR 13,6	ПЭ 100, SDR 17	ПЭ 100, SDR 21, 26
32	97			
40	129	122	116	111
50	173	162	153	145
63	253	233	217	201
75	344	316	289	266
90	470	424	384	349
110	670	598	537	483
125	832	735	650	583
140	1 070	941	827	733
160	1 444	1 252	1 090	959
180	1 761	1 538	1 331	1 159
200	2 284	1 958	1 688	1 463
225	2 836	2 428	2 080	1 788
250	3 644	3 109	2 651	2 253
280	4 769	4 053	3 439	2 928
315	6 302	5 342	4 490	3 792
355	8 963	7 557	6 353	5 299
400	11 270	9 463	7 907	6 627
450	16 285	13 629	11 352	9 455
500	19 986	16 716	13 914	11 550
560	29 295	24 479	20 287	16 753
630	39 881	33 079	27 398	22 502
710	55 882	46 345	38 218	31 459
800	83 382	65 295	53 701	44 148
900	123 431	101 088	83 329	68 434
1000	по запросу	133 553	109 615	89 973
1200	по запросу	по запросу	174 504	143 132
1400	по запросу	по запросу	по запросу	по запросу
1600	по запросу	по запросу	по запросу	по запросу

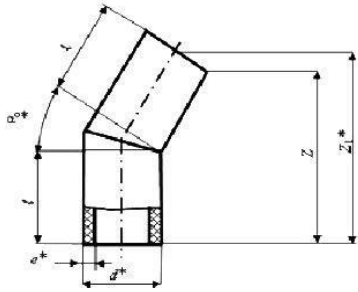

Переход сварной удлиненный

d*, мм	Цена			
	ПЭ100 SDR11	ПЭ 100, SDR 13,6	ПЭ 100, SDR 17	ПЭ 100, SDR 21, 26
225*110	2 858	2 670	2 509	2 374
225*160	2 796	2 538	2 711	2 135
315*225	6 264	5 715	5 156	4 760
315*160	6 404	5 974	5 516	5 206
315*110	6 466	6 106	5 707	5 446
400*315	11 296	10 150	8 967	8 149
400*225	12 660	11 686	10 583	10 557
400*160	12 800	11 945	10 942	10 338
400*110	12 862	12 077	11 134	10 577
500*400	20 433	18 272	15 674	14 123
500*315	21 814	20 079	17 650	15 449
500*225	23 178	21 615	19 266	18 136
500*160	23 318	21 873	19 625	18 583
500*110	23 380	22 005	19 817	18 822
630*500	37 719	33 613	27 074	24 114
630*400	41 166	37 650	30 869	28 347
630*315	42 547	39 456	32 846	30 619
630*225	43 911	40 992	34 461	32 361
710*630	65 383	58 260	50 540	45 462
800*710	97 361	84 458	73 081	65 472
800*630	111 150	99 908	88 297	81 836
800*500	116 575	106 688	93 100	87 610
800*315	121 403	112 532	98 872	94 114
900*800	129 787	112 232	94 957	84 432
900*710	148 567	135 132	117 392	108 250
1000*900	по запросу	140 527	119 992	106 543
1000*800	по запросу	170 548	147 115	135 199
1000*500	по запросу	215 679	189 569	181 154
1200*1000	по запросу	по запросу	189 873	171 786
1200*800	по запросу	по запросу	253 630	238 467

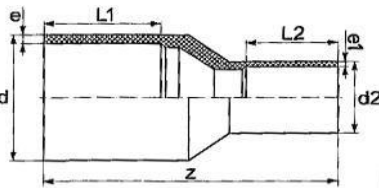

Тройник сварной равнопроходной

d*, мм	Цена			
	ПЭ100 SDR11	ПЭ 100, SDR 13,6	ПЭ 100, SDR 17	ПЭ 100, SDR 21, 26
32	186			
40	246	234	224	216
50	329	309	293	280
63	478	443	414	387
75	629	582	537	498
90	859	780	712	654
110	1 255	1 125	1 014	919
125	1 607	1 423	1 263	1 136
140	2 002	1 767	1 560	1 388
160	2 706	2 354	2 057	1 817
180	3 408	2 982	2 583	2 254
200	4 285	3 682	3 185	2 769
225	5 671	4 856	4 160	3 575
250	7 287	6 218	5 301	4 507
280	9 262	7 877	6 691	5 702
315	12 604	10 683	8 981	7 584
355	17 570	14 820	12 463	10 401
400	23 783	19 953	16 655	13 942
450	33 428	27 967	23 286	19 385
500	45 443	37 957	31 541	26 127
560	63 230	52 802	43 725	36 073
630	91 282	75 642	62 581	51 324
710	128 203	106 242	87 528	71 965
800	190 770	149 277	122 679	100 762
900	255 536	209 256	172 469	141 615
1000	по запросу	281 701	231 165	189 699
1200	по запросу	по запросу	373 069	305 933
1400	по запросу	по запросу	по запросу	по запросу
1600	по запросу	по запросу	по запросу	по запросу

Тройник сварной неравнопроходной

d*, мм	Цена			
	ПЭ100 SDR11	ПЭ 100, SDR 13,6	ПЭ 100, SDR 17	ПЭ 100, SDR 21, 26
225*110	7 449	6 633	5 938	5 353
225*160	7 387	6 501	5 536	5 164
315*225	16 764	14 655	12 713	11 181
315*160	16 904	14 914	13 073	11 628
315*110	16 966	15 046	13 264	11 867
400*315	30 561	26 371	22 567	19 592
400*225	31 925	27 907	24 182	21 334
400*160	32 066	28 166	24 542	21 781
400*110	32 128	28 298	24 733	22 020
500*400	57 933	49 662	41 826	35 855
500*315	59 314	51 468	43 802	38 127
500*225	60 678	53 004	45 418	39 869
500*160	60 819	53 263	45 777	40 316
500*110	60 880	53 395	45 969	40 555
630*500	113 547	96 532	79 212	66 960
630*400	116 994	100 569	83 007	71 194
630*315	118 375	102 375	84 984	73 465
630*225	119 739	103 911	87 685	76 084
710*630	168 570	143 879	121 188	103 659
800*710	249 721	203 836	171 317	146 288
800*630	263 510	219 286	186 533	162 651
800*500	268 934	226 067	191 336	168 425
800*315	273 763	231 910	197 108	174 929
900*800	336 164	281 373	234 498	199 149
900*710	354 945	304 272	256 933	222 967
1000*900		372 606	326 810	276 301
1000*800		411 139	337 701	291 740
1000*500		449 133	380 155	337 695
1200*1000			504 508	429 952
1200*800			568 265	496 633

Крестовина сварная

d*, мм	Цена			
	ПЭ100 SDR11	ПЭ 100, SDR 13,6	ПЭ 100, SDR 17	ПЭ 100, SDR 21, 26
32	272			
40	357	341	328	317
50	475	449	428	411
63	674	629	591	556
75	893	831	771	719
90	1 201	1 098	1 009	932
110	1 711	1 545	1 404	1 281
125	2 161	1 928	1 725	1 565
140	2 656	#ЗНАЧ!	2 104	1 889
160	3 512	3 082	2 717	2 422
180	4 373	3 854	3 369	2 968
200	5 434	4 706	4 105	3 602
225	7 066	6 094	5 265	4 568
250	9 030	7 755	6 661	5 714
280	12 093	10 327	8 813	7 551
315	16 451	13 991	11 810	10 020
355	22 353	18 916	15 969	13 391
400	29 745	25 031	20 972	17 633
450	42 280	35 454	29 602	24 726
500	57 839	48 398	40 306	33 478
560	79 930	66 848	55 460	45 860
630	115 147	95 535	79 156	65 040
710	161 928	134 321	110 794	91 229
800	238 142	186 542	153 465	126 210
900	318 241	260 790	215 123	176 822
1000	по запросу	351 037	288 266	236 761
1200	по запросу	по запросу	461 641	378 819
1400	по запросу	по запросу	по запросу	по запросу
1600	по запросу	по запросу	по запросу	по запросу

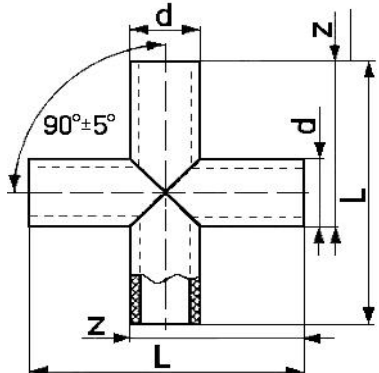

Тройник 45-60гр, Y-образный

d*, мм	Цена			
	ПЭ100 SDR11	ПЭ 100, SDR 13,6	ПЭ 100, SDR 17	ПЭ 100, SDR 21
63	702	653	611	572
75	893	831	771	719
90	1 404	1 266	1 148	1 045
110	2 011	1 794	1 610	1 450
125	2 495	2 204	1 950	1 750
140	3 141	2 766	2 434	2 159
160	4 331	3 757	3 271	2 878
180	5 738	4 996	4 303	3 730
200	6 994	5 990	5 161	4 468
225	10 127	8 621	7 338	6 258
250	12 698	10 789	9 152	7 733
280	16 800	14 222	12 013	10 171
315	23 112	19 511	16 319	13 700
355	30 801	25 913	21 723	18 056
400	42 169	35 294	29 374	24 505

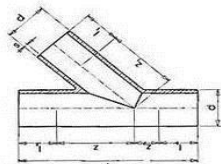

Крестовина 45гр

d*, мм	Цена			
	ПЭ100 SDR11	ПЭ 100, SDR 13,6	ПЭ 100, SDR 17	ПЭ 100, SDR 21
63	817	748	689	635
75	1 053	965	881	809
90	1 751	1 554	1 385	1 238
110	2 439	2 150	1 904	1 692
125	3 051	2 664	2 325	2 058
140	4 250	3 687	3 189	2 777
160	5 423	4 657	4 009	3 485
180	6 648	5 758	4 926	4 239
200	9 831	8 326	7 082	6 042
225	12 288	10 406	8 801	7 451
250	14 908	12 617	10 652	8 950
280	23 999	20 180	16 907	14 179
315	30 123	25 322	21 066	17 574

Заглушка сварная с удлинённым хвостовиком

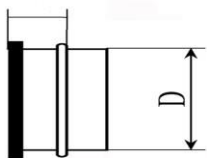

d*, мм.	Цена			
	ПЭ 100 SDR 11	ПЭ 100 SDR 13,6	ПЭ 100 SDR 17	ПЭ 100 SDR 21, 26
180	3 887	3 813	3 744	3 686
200	4 100	3 990	3 899	3 822
225	4 323	4 185	4 068	3 969
250	5 042	4 874	4 730	4 605
280	5 838	5 628	5 448	5 298
315	7 575	7 215	6 895	6 634
355	10 610	10 076	9 617	9 216
400	11 043	10 356	9 764	9 277
450	16 168	15 175	14 324	13 614
500	20 934	19 559	18 380	17 386
560	37 169	35 462	30 897	29 645
630	41 362	38 880	33 726	31 940
710	70 495	67 044	59 327	56 881
800	117 660	109 681	97 612	93 397
900	177 867	168 824	150 051	144 022
1000	по запросу	225 160	200 229	192 808